

Hoog rendement ketel
**28/35/42 HRS | 24/30/35/42 HRC |
30/35 HRC Turbo Comfort System 65**



BOSCH

Inhoudsopgave

1	Uitleg van de symbolen en veiligheidsaanwijzingen	5
1.1	Uitleg van de symbolen	5
1.2	Veiligheidsaanwijzingen	6

2	Openen van de afdekplaat	9
----------	---	----------

3	Overzicht van de bedieningselementen	10
----------	---	-----------

4	Inbedrijfname	12
----------	--------------------------------	-----------

5	Bediening	16
5.1	Toestel in/uitschakelen	16
5.2	Verwarming inschakelen	18
5.3	Kamerthermostaat	20
5.4	Toestellen met boiler: tapwatertemperatuur instellen	21
5.5	Toestellen HRC - tapwatertemperatuur instellen	23
5.6	Gaskeur CW	25
5.7	Zomerbedrijf (geen verwarming, alleen warmwatervoorziening)	33
5.8	Vorstbeveiliging	34
5.9	Toetsenblokkering	35
5.10	Storingen	36
5.11	Thermische legionelladesinfectie bij toestellen met boiler	38
5.12	Weergaven in het display	40

6	Energie besparen	41
7	Algemeen	43
8	Korte bedieningshandleiding	46

1 Uitleg van de symbolen en veiligheidsaanwijzingen

1.1 Uitleg van de symbolen

Waarschuwingssymbolen



Veiligheidsinstructies worden omkaderd en aangegeven met een uitroepetekensymbool in een gevarendriehoek met grijze achtergrond.



Bij gevaar door elektriciteit wordt het uitroepetekensymbool in de gevarendriehoek vervangen door een bliksemsymbool.

Signaalwoorden geven de soort en de mate van de gevolgen aan indien de maatregelen ter voorkoming van het gevaar niet worden nageleefd.

- **OPMERKING** betekent dat materiële schade kan ontstaan.
- **WAARSCHUWING** betekent dat zwaar lichamelijk letsel kan ontstaan.

Informatiesymbool



Belangrijke informatie zonder gevaar voor personen en materialen, wordt tussen twee lijnen geplaatst en aangegeven met een i-symbool in een vierkant.

Aanvullende symbolen

Symbool	Betekenis
▶	Handeling
→	Verwijzing naar andere plaatsen in het document of naar andere documenten
•	Opsomming
–	Opsomming (subniveau)

Tabel 1

1.2 Veiligheidsaanwijzingen

Bij gaslucht

- ▶ Sluit de gaskraan (→ pagina 10).
- ▶ Open de ramen.
- ▶ Bedien geen elektrische schakelaars.
- ▶ Open vuur doven.
- ▶ Direct gasbedrijf/gastechnisch installateur waarschuwen.

Gevaar bij rookgaslucht

- ▶ Schakel het toestel uit (→ pagina 16).
- ▶ Open vensters en deuren.
- ▶ Neem contact op met een erkend installatiebedrijf.

Opstelling en ombouw

- ▶ Laat het toestel alleen door een erkend installatiebedrijf installeren of ombouwen.
- ▶ Verander delen van de verbrandingsgasafvoer niet.
- ▶ **Opstelling als open toestel, dus verbrandingslucht aanzuiging uit de opstellingsruimte:** Be- en ontluchttingsopeningen in deuren, ramen en muren niet afsluiten of dicht maken c.q. verkleinen. Bij kierdichte ramen, luchttoevoer veilig stellen.

Thermische desinfectie

- ▶ **Verbrandingsgevaar!**
Controleer het gebruik met temperaturen boven 60 °C altijd (→ pagina 38).

Inspectie en onderhoud

- ▶ **Aanbeveling voor de gebruiker:** Voor het juist functioneren van het toestel, dient het onderhoud jaarlijks door een erkend installateur te worden verricht.
- ▶ De gebruiker is verantwoordelijk voor de veiligheid en het voldoen aan de milieu-eisen van de verwarmingsinstallatie.
- ▶ Gebruik alleen originele onderdelen.

Explosieve en licht ontvlambare materialen

- ▶ Plaats en gebruik geen licht ontvlambare materialen zoals papier, oplosmiddelen en verf in de buurt van het cv-toestel.

Verbrandings- en omgevingslucht

- ▶ Houd, om corrosie te voorkomen, de verbrandings- en omgevingslucht vrij van agressieve stoffen zoals chloor- of fluorkoolwaterstoffen.

Schade door bedieningsfouten

Bedieningsfouten kunnen persoonlijk letsel en/of materiële schade tot gevolg hebben.

- ▶ Waarborg, dat kinderen het toestel niet zonder toezicht bedienen of ermee spelen.
- ▶ Waarborg, dat alleen personen toegang hebben, die in staat zijn, het toestel deskundig te bedienen.



2 Openen van de afdekplaat

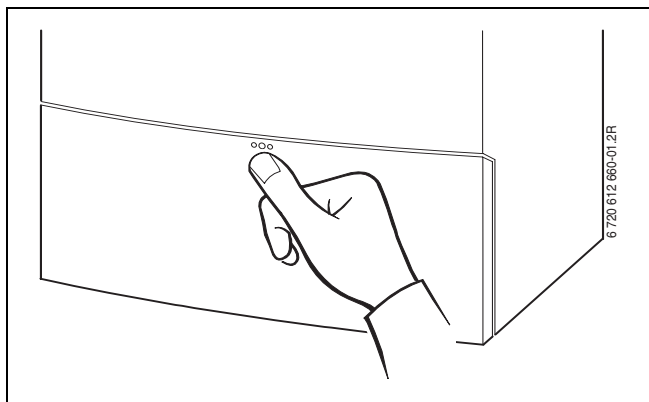

Afb. 1

3 Overzicht van de bedieningselementen

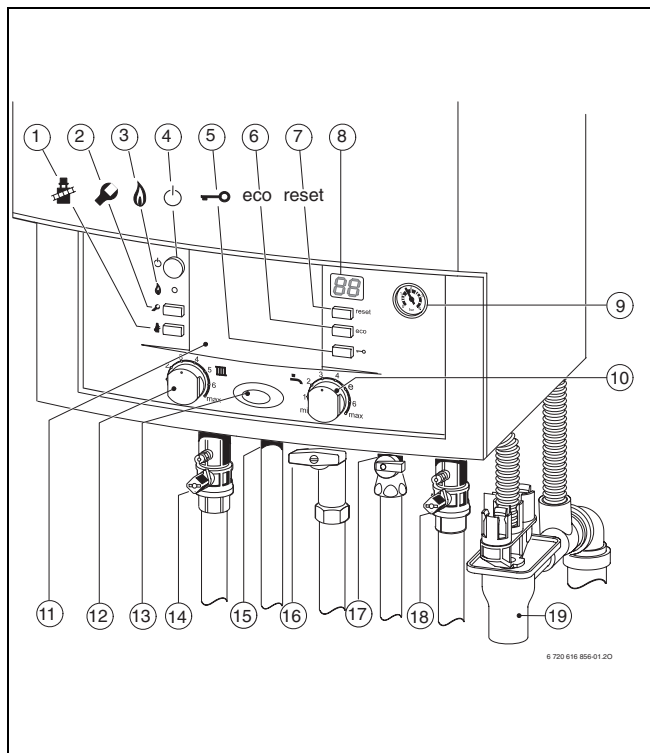

Afb. 2

- 1** Schoorsteenvegertoets
- 2** serviceknop
- 3** Lamp voor branderwerking
- 4** Aan / uit schakelaar
- 5** Toetsen blokkering
- 6** eco-toets
- 7** Resettoets
- 8** Display
- 9** Druk meter
- 10** Temperatuurregelaar voor warm water
- 11** Hier kan een weersafhankelijke regelaar of een schakelklok zijn ingebouwd (toebehoren)
- 12** Aanvoertemperatuur regelaar
- 13** Lamp voor branderwerking (constant branden)/storingen (knipperend)
- 14** Servicekraan aanvoerleiding
- 15** Tapwater (HRC),
boileraanvoer (HRC Turbo Comfort Systeem 65)
- 16** Gaskraan (gesloten)
- 17** Koudwaterkraan (HRC),
boilerretour (HRC Turbo Comfort Systeem 65)
- 18** Kraan verwarmingsretour
- 19** Trechtersifon (toebehoren)

4 Inbedrijfname

Open de gaskraan

- ▶ Indrukken en helemaal naar links draaien (Knop in stand stromingsrichting = open).

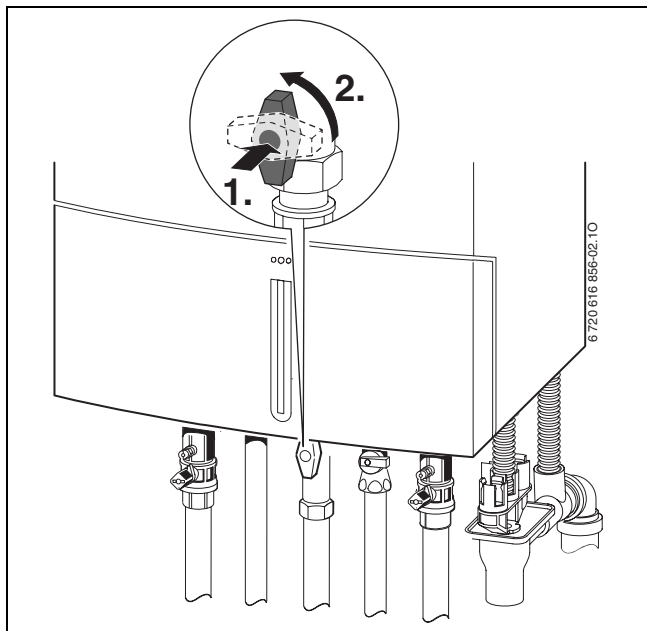

Afb. 3

Kraan openen

- ▶ Verdraai het vierkant met de sleutel zover, dat de kerf in de doorstroomrichting wijst.
Kerf dwars op de doorstroomrichting = gesloten.

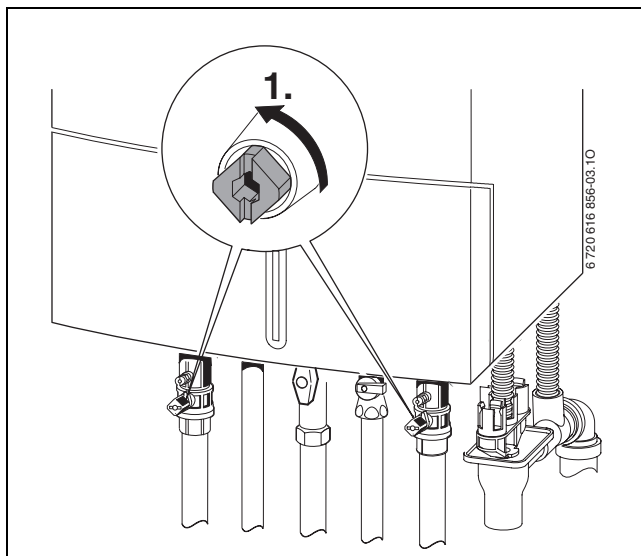

Afb. 4

Verwarmingswaterdruk controleren

De normale bedrijfsdruk bedraagt normaal gesproken 1 tot 2 bar.

Wanneer een hogere bedrijfsdruk nodig is, vraag dan uw installateur daarnaar.

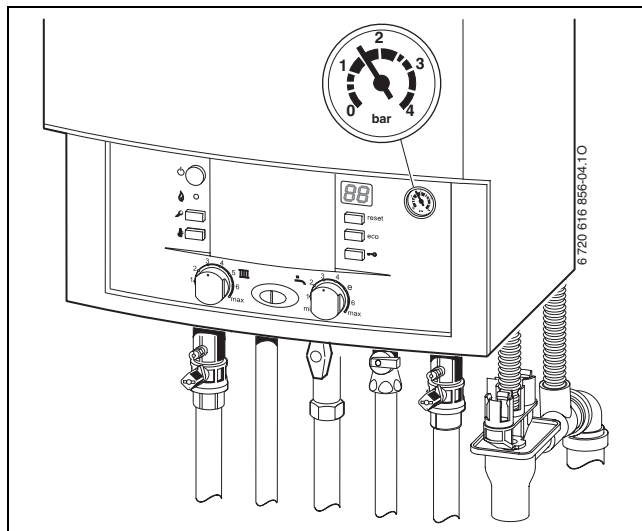

Afb. 5

CV-water bijvullen

Het bijvullen van cv-water is bij iedere cv-installatie verschillend. Laat de installateur daarom uitleggen hoe u water bijvult.



OPMERKING: Het toestel kan beschadigd raken.

- ▶ Vul de installatie alleen bij als het toestel koud is.

Een max. druk van 3 bar, bij de maximumtemperatuur van het cv-water, mag niet worden overschreden (overstort opent).

5 Bediening

Deze handleiding heeft alleen betrekking op het toestel. Afhankelijk van de gebruikte thermostaat zijn vele functies in de bediening verschillend.

De volgende mogelijkheden van een verwarmingsregeling kunnen worden gebruikt:

- Weersafhankelijke regelaar in toestel ingebouwd, → pagina 10, pos. 11. Daardoor zijn er meer bedieningselementen op het toestel aanwezig.
- Weersafhankelijke regelaar, extern gemonteerd
- Kamerthermostaat.



Houdt daarom het betreffende bedieningsvoorschrift van de gebruikte thermostaat aan.

5.1 Toestel in/uitschakelen

Inschakelen

- ▶ Toestel via hoofdschakelaar inschakelen.
Het display toont de momentele aanvoertemperatuur van het cv-water.

De lamp voor branderwerking/storage brandt constant, zolang de brander in bedrijf is.

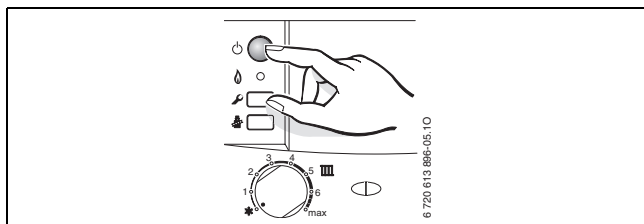

Afb. 6



Wanneer in het display afwisselend met de aanvoertemperatuur verschijnt, is het sifonvulprogramma actief (15min).

Het sifonvulprogramma waarborgt een gevulde condenswatersifon na de installatie van het apparaat en na langdurige stilstand. Daarom blijft het toestel 15 minuten lang werken met het kleinste warmtevermogen.

Toestel uitschakelen

- ▶ Toestel via hoofdschakelaar uitschakelen.
Het display gaat uit.
- ▶ Als het toestel langer buiten bedrijf moet worden gesteld: neem de vorstbeveiliging in acht (→ hoofdstuk 5.8).

5.2 Verwarming inschakelen

De maximale aanvoertemperatuur kan tussen 35 °C en 90 °C worden ingesteld.



Neem bij vloerverwarmingen de maximaal toegestane aanvoertemperaturen in acht.

- ▶ De maximale aanvoertemperatuur met de aanvoertemperatuurregelaar **III** op de verwarmingsinstallatie aanpassen:
 - Vloerverwarming bijv. stand **3** (ca. 50 °C)
 - Lagetemperatuurverwarming: stand **6** (ca. 75 °C)
 - Verwarming voor aanvoertemperaturen tot 90 °C: Stand **max.**

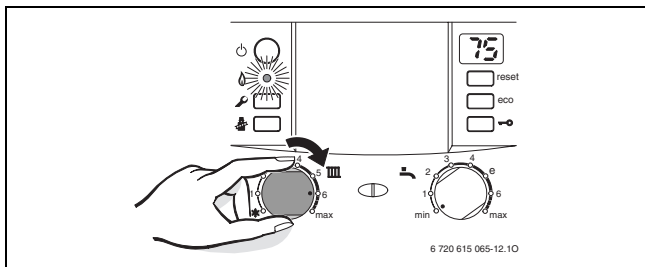

Afb. 7

Wanneer de brander in bedrijf is, brandt de lamp voor branderwerking **groen**.

Positie	Aanvoertemperatuur
1	ca. 35 °C
2	ca. 43 °C
3	ca. 50 °C
4	ca. 60 °C
5	ca. 67 °C
6	ca. 75 °C
max	ca. 90 °C

Tabel 2

5.3 Kamerthermostaat



Houdt het bedieningsvoorschrift van de gebruikte kamerthermostaat aan. Daar vindt u:

- ▶ hoe u de bedrijfsstand en de verwarmingscurve bij weersafhankelijke regelaars kunt instellen,
- ▶ hoe u de kamertemperatuur kunt instellen,
- ▶ hoe u economisch kunt verwarmen en energie kunt besparen.

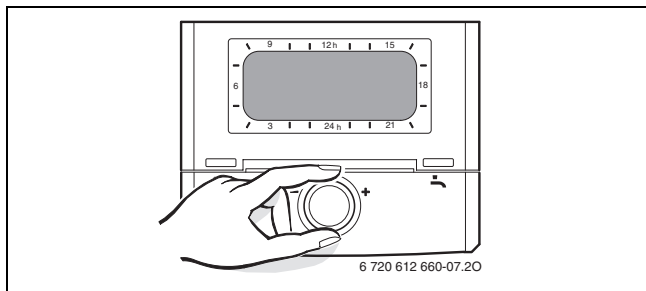

Afb. 8

5.4 Toestellen met boiler: tapwatertemperatuur instellen



WAARSCHUWING: Verbrandingsgevaar!

- ▶ Temperatuur in normaal bedrijf niet hoger dan 60 °C instellen.
- ▶ Stel temperaturen tot 70 °C alleen voor thermische desinfectie in (→ pagina 38).

- ▶ Warmwatertemperatuur op de warmwater-temperatuurregelaar  instellen.
In het display knippert de ingestelde warmwater temperatuur voor ongeveer 30 seconden.

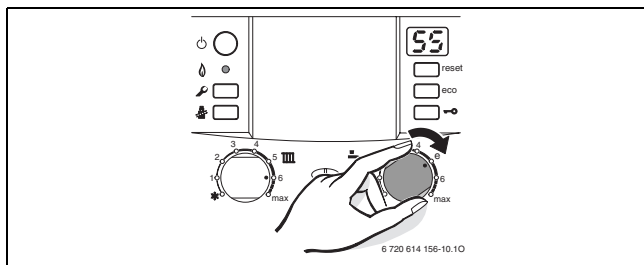

Afb. 9

Warmwatertemperatuur- regelaar 	Warmwatertemperatuur
min	ca. 10 °C (vorstbescherming)
e	ca. 55 °C
max	ca. 70 °C

Tabel 3

eco-toets

Door het indrukken van de eco-toets tot deze brandt, kan worden gekozen tussen **Comfortbedrijf** en **eco-bedrijf**.

Comfortbedrijf, eco-toets brandt niet (basisinstelling)

In comfortbedrijf geldt boilervoorrangschakeling. Eerst wordt de warmwaterboiler tot de ingestelde temperatuur verwarmd. Daarna gaat het toestel over in verwarmingsbedrijf.

eco-bedrijf, eco-toets brandt

Tijdens spaarfunctie schakelt het toestel iedere tien minuten over tussen verwarmingsbedrijf en boilerbedrijf.

5.5 Toestellen HRC - tapwatertemperatuur instellen

- ▶ Warmwatertemperatuur op de warmwater-temperatuurregelaar  instellen.
In het display knippert de ingestelde warmwater temperatuur voor ongeveer 30 seconden.

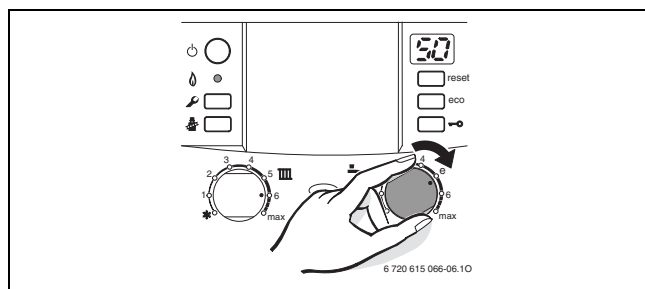

Afb. 10

Warmwatertemperatuur-regelaar 	Warmwatertemperatuur
min	ca. 40 °C
e	ca. 50 °C
max	ca. 60 °C

Tabel 4

eco-toets

Door het indrukken van de eco-toets tot deze brandt, kan worden gekozen tussen **Comfortbedrijf** en **Spaarbedrijf**.

Comfortbedrijf, eco-toets brandt niet (basisinstelling)

Het toestel wordt **voortdurend** op de ingestelde temperatuur gehouden. Daardoor is er een korte wachttijd bij een warmwaterafname. Het toestel wordt daarom ingeschakeld, ook wanneer er geen warm water wordt afgenomen.

Spaarbedrijf, eco-toets brandt

- Verwarming naar de ingestelde temperatuur vindt pas plaats, zodra warm water wordt afgenomen.
- **met vraagaanmelding**

Door het kort openen en sluiten van de warmwaterkraan verwarmt het water tot de ingestelde temperatuur.

5.6 Gaskeur CW

Het Gaskeurlabel is onderverdeeld in de volgende labels:

HR-label (HR = Hoog Rendement verwarming)

De Hoog Rendement Gaswandketels zijn geclassificeerd met het HR-label 107. Dit houdt in dat het rendement van het cv-toestel tijdens cv-bedrijf 107 % (onderwaarde) is. Dit betekent dat het cv-toestel zuinig is met energie, dus lagere energiekosten en beter voor het milieu. Deze waarde (107 %) mag ook gebruikt worden bij een EPN-berekening.

CW-label (CW = Comfort Warm Water)

De Gaswandketels dragen een CW-label. Dit is een prestatielabel dat aangeeft dat het toestel bij de bereiding van warm water voldoet aan bepaalde toepassingsklassen voor Comfort Warm Water.

SV-label (SV = Schonere Verbranding)

De Hoog Rendement Gaswandketels beschikken over een geavanceerde brander. De NO_x-uitstoot is hierdoor zo laag mogelijk en daardoor voldoet het cv-toestel aan het gaskeurlabel Schonere Verbranding.

NZ-label (NZ = Naverwarming Zonneboiler)

Bij een zonne-energiesysteem zorgt de zon deels voor opwarmen van het water. Wanneer de zon niet (fel) genoeg schijnt, dient het sanitaire water naverwarmd te worden.

De Hoog Rendement Gaswandketels voldoet aan de specifieke eisen voor die functie en is dus voorzien van het NZ-label. Dit betekent: geschikt voor “Naverwarming Zonneboiler”. Bij een 30/35 HRC Turbo Comfort Systeem 65 en een HRC in combinatie met een zonne-energiesysteem moet altijd na de ketel een thermostatisch mengventiel zonder terugslagklep geplaatst worden. De maximale inlaattemperatuur bedraagt 85 °C. Raadpleeg de zonne-energiesysteem instructie voor meer details.

24 HRC, Gaskeur CW/HRww: 2003 Toepassingsklasse 3

Toestel voldoet aan bovenstaande toepassingsklasse wanneer:

- Tapwater temperatuur is ingesteld op 60 °C
- De effectieve toestel wachttijd is 4,3 sec

CW label **3** betekent dat het toestel geschikt is voor:

- Een CW tabdebiet van tenminste 6 l/min. van 60 °C.
- Een douchefunctie vanaf 3,6 tot tenminste 6 l/min. van 60 °C (dit komt overeen met 6 l/min. tot 10 l/min. bij 40 °C).
- Het vullen van een bad met 100 liter van 40 °C gemiddeld binnen 12 minuten



Afb. 11 Gaskeur CW/HRww: 2003, Toepassingsklasse 3

30 HRC, Gaskeur CW/HRww: 2003 Toepassingsklasse 4

Toestel voldoet aan boven staande toepassingsklasse waarneer:

- Tapwater temperatuur is ingesteld op 60 °C
- De effectieve toestel wachttijd is 12,0 sec

CW Label **4** betekent dat het toestel geschikt is voor:

- Een CW tabdebit van tenminste 7,5 l/min van 60 °C
- Een douchefunctie vanaf 3,6 tot tenminste 7,5 l/min 60 °C (dit komt overeen met 6,0 tot 12,5 l/min van 40 °C).
- Het vullen van een bad met 120 liter van 40 °C gemiddeld binnen 11 min



Afb. 12 Gaskeur CW/HRww: 2003, Toepassingsklasse 4

35 HRC, Gaskeur CW/HRww: 2003 Toepassingsklasse 5

Toestel voldoet aan boven staande toepassingsklasse waarneer:

- Tapwater temperatuur is ingesteld op 60 °C
- De effectieve toestel wachttijd is 4,9 sec

CW Label **5** betekent dat het toestel geschikt is voor:

- Een CW tabdebiet van tenminste 7,5 l/min van 60 °C
- Een douchefunctie vanaf 3,6 tot tenminste 7,5 l/min 60 °C (dit komt overeen met 6,0 tot 12,5 l/min van 40 °C).
- Het vullen van een bad met 150 liter van 40 °C gemiddeld binnen 10 min



Afb. 13 Gaskeur CW/HRww: 2003, Toepassingsklasse 5

42 HRC, Gaskeur CW/HRww: 2003 Toepassingsklasse 5

Toestel voldoet aan boven staande toepassingsklasse waarneer:

- Tapwater temperatuur is ingesteld op 60 °C
- De effectieve toestel wachttijd is 6,3 sec

CW Label **5** betekent dat het toestel geschikt is voor:

- Een CW tabdebit van tenminste 7,5 l/min van 60 °C
- Een douchefunctie vanaf 3,6 tot tenminste 7,5 l/min 60 °C (dit komt overeen met 6,0 tot 12,5 l/min van 40 °C).
- Het vullen van een bad met 150 liter van 40 °C gemiddeld binnen 10 min



Afb. 14 Gaskeur CW/HRww: 2003, Toepassingsklasse 5

HRC, Gaskeur CW: 2003 Toepassingsklasse 6

CW Label **6** betekent dat het toestel geschikt is voor:

- een CW-tapdebiet van tenminste 7,5 l/min van 60 °C, gelijktijdig met een douchefunctie vanaf 3,6 l/min tot tenminste 7,5 l/min. van 60 °C (dit komt overeen met 6 tot 12,5 l/min. bij 40 °C)
- het vullen van een bad met 150 liter water van 40 °C gemiddeld, binnen 10 minuten, gelijktijdig met een CW-tapdebiet van tenminste 7,5 l/min van 60 °C
- het vullen van een bad met 200 liter water van 40 °C gemiddeld, binnen 10 minuten zonder gelijktijdigheid met een andere functie.



Afb. 15 Gaskeur CW: 2003 Toepassingsklasse 6

30/35 HRC Turbo Comfort Systeem 65, Gaskeur CW: 2003 Toepassingsklasse 6

De Hoog Rendement Gaswandketels 30/35 HRC Turbo Comfort Systeem 65 dragen een Gaskeurlabel. Dit is een onafhankelijk prestatielabel dat door de keuringsinstantie KIWA Gastec Certification wordt toegekend aan die gasverbruikstoestellen die voldoen aan specifieke eisen met betrekking tot een aantal doelmatigheids-, milieutechnische-, en comfortaspecten.

CW Label **6** betekent dat het toestel geschikt is voor:

- een CW-tapdebiet van tenminste 7,5 l/min van 60 °C, gelijktijdig met een douchefunctie vanaf 3,6 l/min tot tenminste 7,5 l/min. van 60 °C (dit komt overeen met 6 tot 12,5 l/min. bij 40 °C)
- het vullen van een bad met 150 liter water van 40 °C gemiddeld, binnen 10 minuten, gelijktijdig met een CW-tapdebiet van tenminste 7,5 l/min van 60 °C
- het vullen van een bad met 200 liter water van 40 °C gemiddeld, binnen 10 minuten zonder gelijktijdigheid met een andere functie.

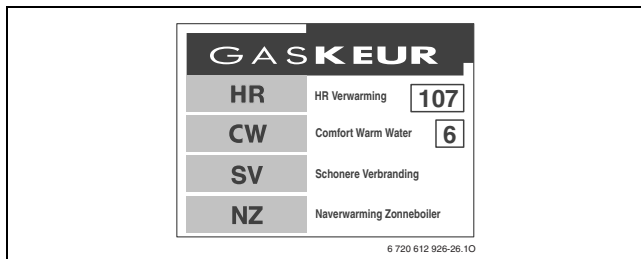

Afb. 16 Gaskeur CW: 2003 Toepassingsklasse 6



Circulatie leiding

Bij gebruik van een ringleiding aangesloten op een 65 ltr voorraad-systeem dient de warmhoud temperatuur op minimaal op 65 graden ingesteld te worden (i.v.m. Legionella bescherming).

5.7 Zomerbedrijf (geen verwarming, alleen warmwatervoorziening)



WAARSCHUWING: Gevaar voor bevriezing van de verwarmingsinstallatie.

- ▶ Stand van de aanvoertemperatuurregelaar  noteren.
- ▶ Aanvoertemperatuurregelaar  geheel naar links  draaien. De verwarmingspomp stopt en daarmee is de verwarming buiten werking. De warmwatervoorziening evenals de verzorging van de spanning voor de kamerthermostaat en schakelklok blijft gehandhaafd.

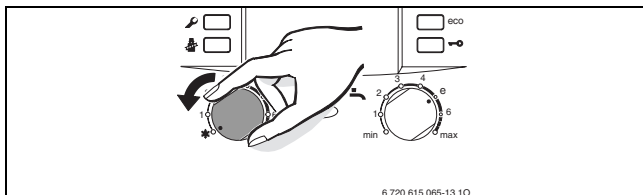

Afb. 17

Voor verdere aanwijzingen raadpleeg het bedieningsvoorschrift van de kamerthermostaat of weersafhankelijke regeling.

5.8 Vorstbeveiliging

Vorstbeveiliging voor de verwarming:

- ▶ Toestel ingeschakeld laten, aanvoertemperatuurregelaar  minimaal op stand 1.

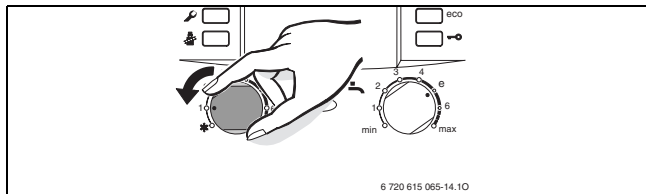

Afb. 18

- ▶ Bij een uitgeschakeld toestel vorstbeschermend middel door het CV-water mengen en warmwatercircuit legen.

Voor verdere aanwijzingen raadpleeg het bedieningsvoorschrift van de kamerthermostaat.

Vorstbeveiliging voor het voorraadsysteem:

- ▶ Tapwater-temperatuurregelaar  tot aan de linker aanslag draaien (10 °C).

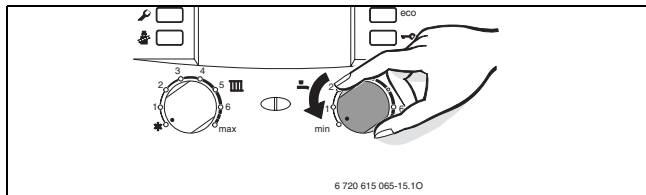



Afb. 19

5.9 Toetsenblokkering

De toetsblokkering werkt voor de aanvoertemperatuurregelaar, de tapwater-temperatuurregelaar en alle toetsen behalve de hoofdschakelaar, schoorsteenvegertoets en reset-toets.

Toetsenblokkering inschakelen:

- ▶ Toets indrukken tot in het display afwisselend   en de CV-aanvoertemperatuur wordt getoond.

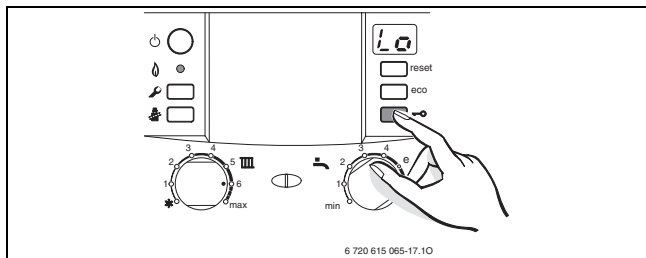

Afb. 20

Toetsblokkering uitschakelen:

- ▶ Toets indrukken tot in het display alleen nog de CV-aanvoertemperatuur wordt getoond.

5.10 Storingen

De Heatronic bewaakt alle veiligheids-, regel- en besturingsonderdelen.

Wanneer tijdens bedrijf een storing optreedt, klinkt een waarschuwingston.



Wanneer u een toets indrukt, wordt de waarschuwingston uitgeschakeld.

Het display toont een storing. De lamp voor branderwerking/storingen knippert, bovendien kan de resettoets knippen.

Wanneer de resettoets knippert:

- ▶ Houdt de resettoets in tot op het display  verschijnt. Het toestel treedt weer in werking en de aanvoertemperatuur wordt aangegeven.

Wanneer de resettoets niet knippert:

- ▶ Schakel het toestel uit en weer in. Het toestel treedt weer in werking en de aanvoertemperatuur wordt aangegeven.



Wanneer de storing zich niet laat resetten:

- ▶ Neem contact op met een erkend installatiebedrijf of een erkende servicebedrijf en geef de aard van de storing en de gegevens van het toestel (→ pagina 45) door.



Een overzicht van de storingen vindt u op pagina 40.

De bedrijfsdruk voor de verwarming is te laag

Het display toont   afwisselend met de aanvoertemperatuur: de bedrijfsdruk voor de verwarming is te laag ($\leq 0,5$ bar).

- ▶ Vul de verwarmingsinstallatie (→ pagina 14 en 15).

5.11 Thermische legionelladesinfectie bij toestellen met boiler

De thermische legionelladesinfectie omvat het totale tapwatersysteem inclusief alle aftappunten.



WAARSCHUWING: verbrandingsgevaar.

Heet water kan zware brandwonden veroorzaken.

- ▶ Voer de thermische desinfectie alleen buiten de normale bedrijfstijden uit.

- ▶ Sluit de warmwater tappunten.
- ▶ Wijs de bewoners op verbrandingsgevaar.
- ▶ Indien er een kamerthermostaat of weersafhankelijke regeling is aangesloten met een tapwaterprogramma, tijd en tapwatertemperatuur overeenkomstig instellen.
- ▶ Evt. aanwezige circulatiepomp op permanent bedrijf instellen.
- ▶ Tapwater-temperatuurregelaar naar de rechter aanslag verdraaien (ca. 70 °C).

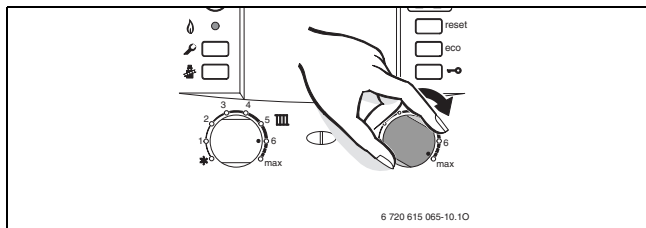

6 720 615 065-10.10

Afb. 21

- ▶ Wacht tot de maximale temperatuur is bereikt.
- ▶ Opeenvolgend van het dichtstbij gelegen tapwateraftappunt tot aan het verst verwijderde net zolang tapwater afnemen, tot 3 minuten lang 70 °C heet water is uitgestroomd.
- ▶ Tapwater-temperatuurregelaar, circulatiepomp en kamerthermostaat weer op normaal bedrijf instellen.



Bij bepaalde kamerthermostaten kan de thermische legionelladesinfectie op een vast tijdstip worden geprogrammeerd, zie gebruikershandleiding van de kamerthermostaat.

5.12 Weergaven in het display

Display	Beschrijving
	Inspectie nodig
	Pomp is geblokkeerd.
	Toetsblokkering actief
	Sifonvulprogramma actief
	Ontluchtingsfunctie actief
	Ontoelaatbaar snelle toename van de aanvoertemperatuur (gradiëntbewaking). Het CV-bedrijf wordt gedurende twee minuten onderbroken.
	Droogfunctie. Wanneer op een weergestuurde regelaar de dekvloerdroging is ingeschakeld, zie de bedieningshandleiding van de regelaar.
	De bedrijfsdruk voor de verwarming is te laag.

Tabel 5

6 Energie besparen

Zuinig verwarmen

De gaswandketel is zo geconstrueerd dat het gasverbruik en de belasting voor het milieu zo laag mogelijk zijn en het comfort zo groot mogelijk is. De gastoevoer naar de brander wordt geregeld al naar het gelang de warmtebehoefte van de desbetreffende installatie. De gaswandketel werkt verder met een lage vlam wanneer de warmtebehoefte kleiner wordt. In de vaktaal heet dit proces „modulerende regeling“. Door de modulerende regeling worden temperatuurschommelingen gering en wordt de warmte in de ruimtes gelijkmatig verdeeld. Zo kan het gebeuren dat het apparaat gedurende een lange tijd werkt, maar toch minder gas verbruikt dan een apparaat dat voortdurend wordt in- en uitgeschakeld.

Inspectie en onderhoud

Om het gasverbruik en de milieubelasting gedurende lange tijd zo laag mogelijk te houden, adviseren wij om bij een erkend installatiebedrijf een inspectie- en onderhoudscontract met jaarlijkse inspectie en onderhoud naar behoefte af te sluiten.

Thermostaatkranen

Open de thermostaatkranen helemaal, zodat die gewenste ruimtemtemperatuur bereikt kan worden. Pas, als na langere tijd de temperatuur niet wordt bereikt, op de regelaar de stooklijn resp. de gewenste ruimtetemperatuur wijzigen.

Vloerverwarming

Stel de aanvoertemperatuur niet hoger in dan de door de fabrikant geadviseerde maximale aanvoertemperatuur.

Ventileren

Laat bij het luchten het raam niet op een kier staan. Anders wordt voortdurend warmte aan de ruimte onttrokken zonder dat de ruimtelucht noemenswaardig wordt verbeterd. Het is beter om de ramen gedurende korte tijd helemaal te openen.

Draai tijdens het luchten de thermostaatkranen dicht.

Warm water

De warmwatertemperatuur altijd zo laag mogelijk kiezen.

Een lage instelling op de temperatuurregelaar betekent hoge energiebesparing.

Bovendien leiden hoge warmwatertemperaturen tot sterke verkalming en beperken daarmee het functioneren van het toestel.

Circulatiepomp

Stel een eventueel aanwezige circulatiepomp voor warmwater in via een tijdprogramma op de individuele behoeften (bijv. ochtend, middag, avond).

7 Algemeen

Beplating reinigen

Veeg de mantel met een vochtige doek schoon. Gebruik geen scherpe of bijtende reinigingsmiddelen.

Gebruiksaanwijzing bewaren



Na het lezen kunt u de korte gebruiksaanwijzing (→ hoofdstuk 8) naar buiten vouwen en de gebruiksaanwijzing in de afscherming van het toestel steken om deze te bewaren.

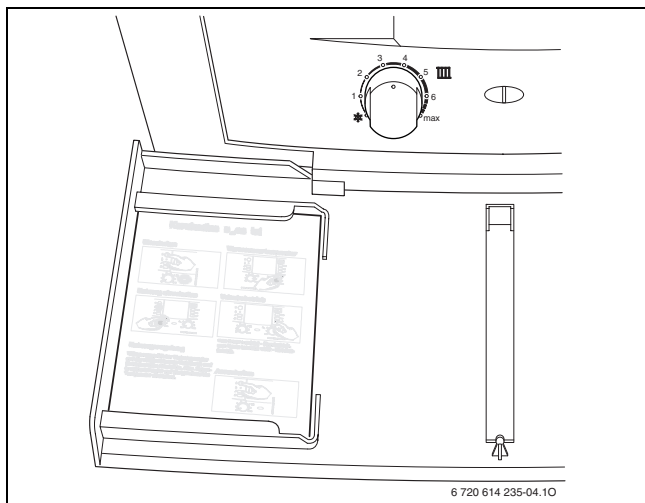

Afb. 22

Toestelgegevens

Wanneer u de hulp van de servicedienst inroept, dan is het nuttig, meer exacte specificaties van uw toestel te kunnen geven. Deze specificaties vindt u op de typeplaat of op de toesteltypesticker binnen in de afdekplaat.

Toesteltype (bv. 35 HRC Turbo Comfort Systeem 65)

.....

Productiedatum

.....

Datum van de ingebruikneming:

.....

Fabrikant installatie:

.....

8 Korte bedieningshandleiding

Inschakelen

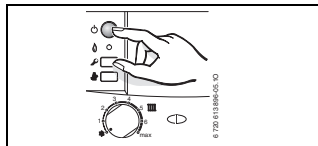

Verwarming inschakelen

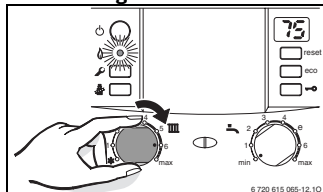

Verwarmingsregelingen

Weersafhankelijke verwarmingsregelaars op de betreffende verwarmingscurve en bedrijfsmodus instellen, resp. ruimtetemperatuurregelaar op de gewenste temperatuur instellen.

Toetsenblokkering

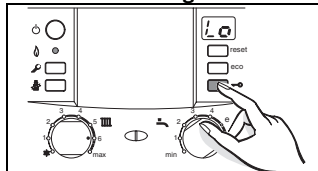

Warmwatertemperatuur



WAARSCHUWING: verbrandingsgevaar.

- ▶ Tapwater-temperatuurregelaar op de fabrieksinstelling zetten.

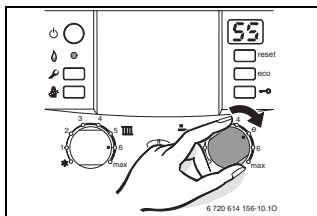

Comfortbedrijf: **eco**-toets brandt niet.

Spaarfunctie: **eco**-toets brandt.

Vorstbeveiliging

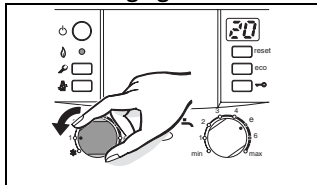

Notities

Bosch Thermotechniek B.V.
Postbus 379
7300 AJ Apeldoorn

Tel: +31 (0) 55 - 543 43 43
Fax: +31 (0) 55 - 543 43 44

www.boschcvketels.nl
infott@nl.bosch.com